

UT5320R-SxA 系列可编程耐压测试仪

数据手册

REV 0



特性与优点

- 满足 CCC、IEC、EN、VDE、BS、UL、JIS 等通用安全标准的要求；
- 采用 4.3 英寸 TFT-LCD 显示，简洁面板操作；
- 电压精度达 1%，符合客户更高的测试要求
- 浮地输出，适用于接地产品耐压测试
- 全隔离设计，抗干扰能力更强
- 绝缘电阻测试电压高达 2.5kV（可选配 5kV），符合客户更高的测试要求
- 电压缓升、缓降功能。针对绝缘电阻可任意设定测试等待时间；
- 上下限预置，智能判定，声光报警；
- 直流耐压测试具有快速放电功能，避免被测物上残余电压造成人员触电危险；
- 电弧侦测功能；
- 防电墙技术随时侦测回路，杜绝触电伤害，保障人员安全；
- 过压、过流保护，电流底数清零功能；
- 可存储 100 个测试文件，每个文件可存储 20 个测试步骤，测试模式可任意组合；
- 接口丰富，支持 SCPI 和 MODBUS 两种协议，方便组建自动化测试系统；
- 配有工控用的 Handler（PLC）接口，连接电脑用的 RS-232C 和 LAN 接口

产品描述

UT5320R-SxA 系列是集电气强度（交/直流耐压）、绝缘电阻多项测试功能于一体的可编程耐压测试仪器，广泛应用于各个行业的安全性能检查。

- 自动化测试系统
- 家用电器
- 变压器、电机
- 电气设备
- 电热器具
- 照明行业
- 新能源汽车
- 电子元器件
- 医疗设备
- 光伏行业

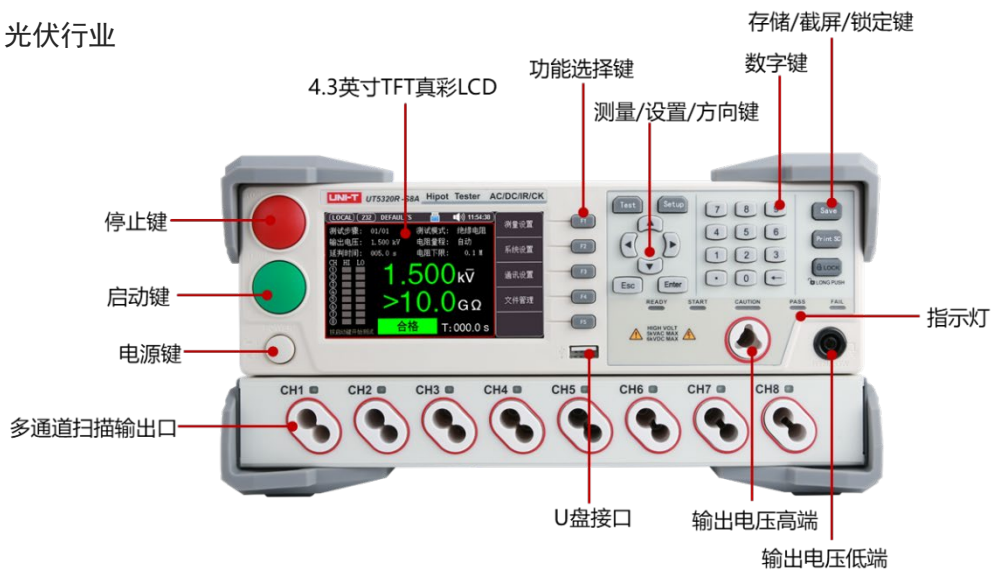

设计亮点

1、可设置上下限判定，可以自动识别不良品，同时提供声光报警；



2、输出电压缓升，保护被测物的安全，减小直流测试时被测物充电现象。

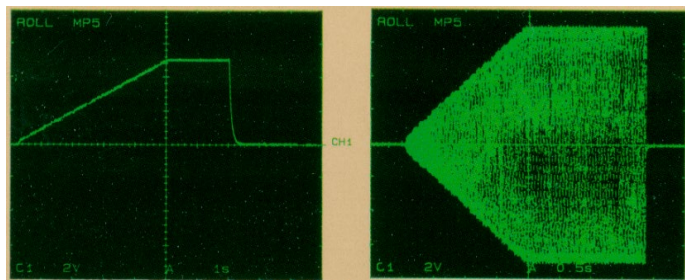
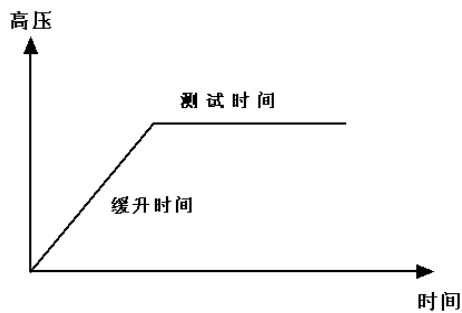

3、等待判断和缓升判断

可避免缓升过程中超过上限而形成误判

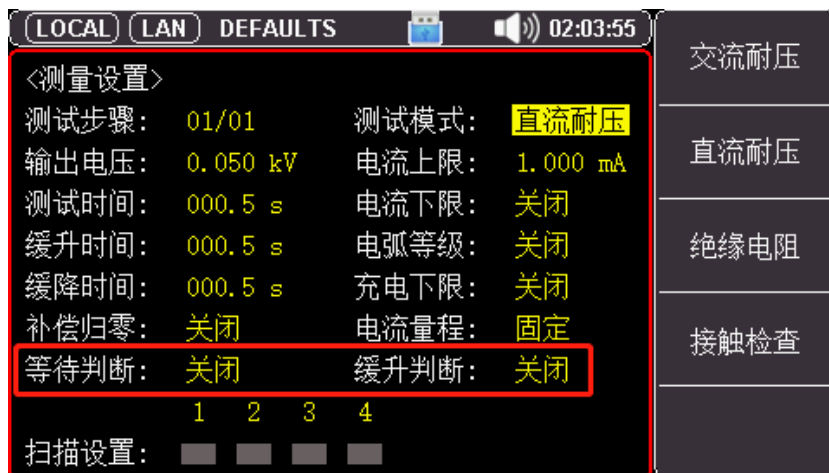

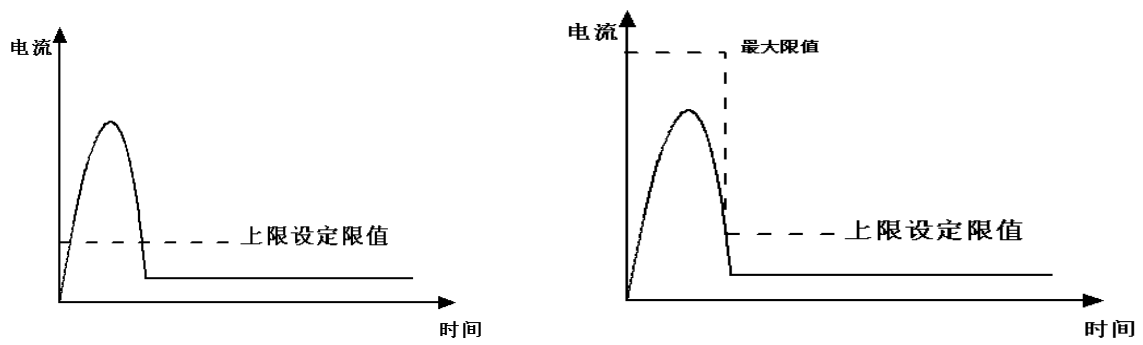

4、电弧侦测

能判定由于人为因素、工艺等原因使得被测物内部零件距离过近等引起的对于产品品质带来直接影响的“电弧现象”

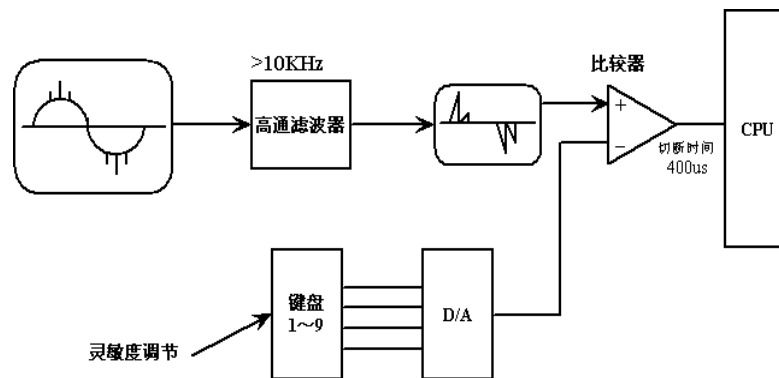
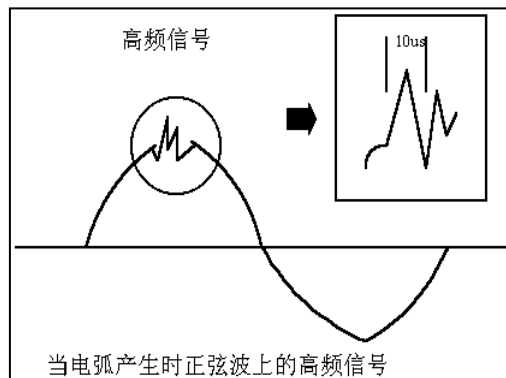

LOCAL 232 PANEL_01
08:07:45

测试步骤: 01/01 测试模式: 交流耐压

输出电压: 1.000 kV 电弧等级: 9(2.8mA)

测试时间: 连续测试 电流上限: 1.000 mA

测量设置

系统设置

通讯设置

文件管理

CH	HI	LO
①		
②		
③		
④		
⑤		
⑥		
⑦		
⑧		

1.002 kV

0.013 mA

电弧

T: 004.9 s

按停止键结束测试

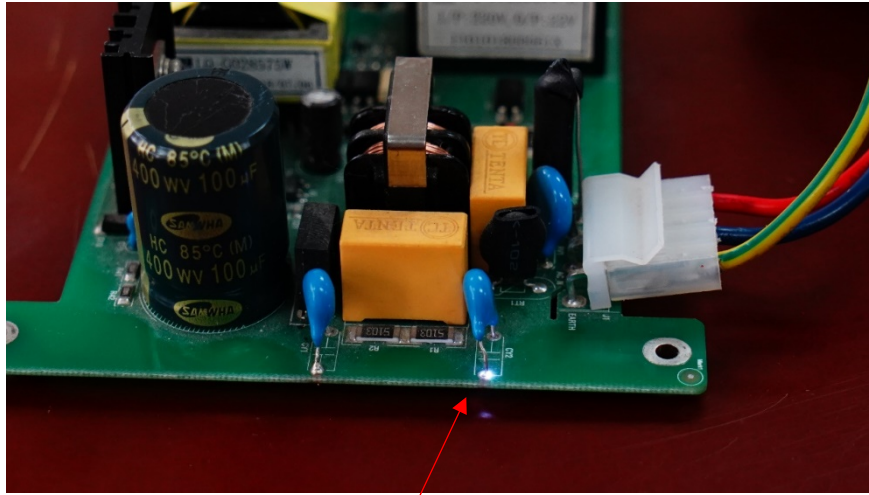

PCB 板电容拉弧

5、多种保护模式

多种保护模式，提供安全体验



6、接地中断

当操作员误操作碰到高端，仪器会自动关闭输出，保护操作员的安全；

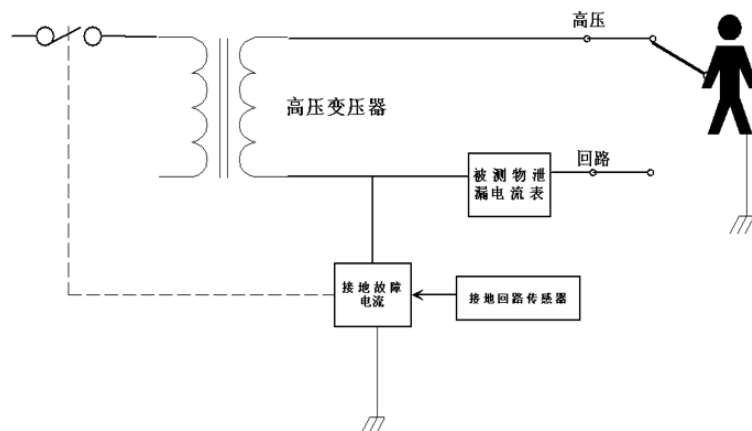

7、浮地输出，适用于接地产品耐压测试

UT5300X+系列是浮地输出，高压电路的低端（RETURN）并未接地，而是和地线隔离，相当于接入了一个高绝缘的电阻，可以测试接地产品的耐压性能。常规的耐压仪，无法进行此类测试。

8、多通道扫描功能

可通过测试夹具实现快速连接多个测试点，测试过程不用切换接口，使测试安全可靠。

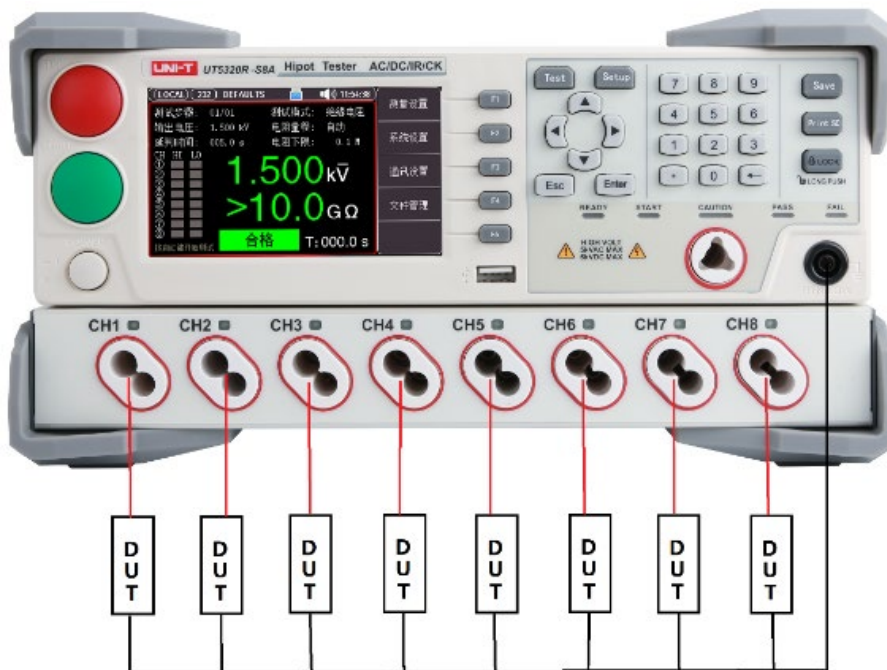

9、接触检查功能

接触检查测试，帮助用户确认接线有效，避免无效测试。



技术指标

UT5320R-SxA 系列可编程耐压仪包含型号 UT5320R-S4A 和 UT5320R-S8A。

型号	功能
UT5320R-S4A	AC/DC/IR 可编程耐压仪 (20mA), 4 通道
UT5320R-S8A	AC/DC/IR 可编程耐压仪 (20mA), 8 通道

UT5320R-S4A/S8A 可以提供 5kVAC/20mA 耐电压、6kVDC/10mA 耐电压、2.5kVDC/10GΩ 绝缘电阻测试。

型号		UT5320R-S4A/S8A	
耐电压测试			
输出电压	AC	电压范围	0.050kV—5.000kV
		电压波形	正弦波
		失真度	< 3%
		工作频率	50、60Hz 可选
		频率精度	±1%
		输出功率	100VA (5.000kV 20mA)
		电压调整率	±(1.0%+50V) (额定功率)
	DC	电压范围	0.050 kV—6.000kV
		信号源频率	600Hz
		输出功率	60VA (6.000kV 10mA)
	AC/DC	电压调整率	±(1.0% +100V) (额定功率)
		电压分辨率	1V
		电压输出精度	±(1.0%设定+5V) (空载)
电压测试精度		±(1.0%读数+5V)	
电流测试范围	AC	电压产生方式	DDS 信号源加 AB 类功放
		电流范围	0.001mA - 20mA
		短路电流	>40 mA

	(瞬间)	(设定输出电压>500V)	
		电流分辨率	0.001 mA
		电流精度	±(2.0%读数+5 个字)
		实际电流	OFF, 0.001 mA-20mA
	DC	电流范围	0.1uA - 10.00mA
		电流精度	±(2.0%读数+5 个字)
		放电功能	测试结束后自动放电
绝缘电阻测试			
输出电压	0.050kV - 2.500kV(可选配 5.00kV)		
电压分辨率	1V		
电压测试精度	±(1.0%读数+2V)		
最大输出电流	10mA		
最大输出功率	25VA (2500V/10mA)		
输出瞬间短路电流	>20mA(设定输出电压>500V)		
负载调整率	≤1% (额定功率)		
纹波 (1kV)	≤3% (1kV, 空载)		
放电功能	测试结束后自动放电		
电阻测量范围	0.1MΩ - 10GΩ		
电阻显示量程(1000V)	10mA 0.1 MΩ-0.5 MΩ 2mA 0.5 MΩ-5 MΩ 200uA 5 MΩ-50 MΩ 20uA 50 MΩ-500 MΩ 2uA 500 MΩ-10GΩ		
电阻测量准确度	≥500V 1MΩ - 1GΩ ±(5%读数+5 个字) 1GΩ - 10GΩ ±(10%读数+5 个字) < 500V 0.1MΩ - 1GΩ ±(10%读数+5 个字) 1GΩ - 10GΩ 仅供参考无精度要求		
电流测量准确度	±(1.5%读数+5 个字) (清零后)		

附件与选件

附件

设备名	数量	备注
可编程耐压仪	1 台	型号以实际订单为准 UT5320R-S4A UT5320R-S8A
电源连接线	1 根	
RS232C 通讯线	1 根	
高压棒测试线	1 根	
一对高压红黑测试夹	1 对	
双头连接高压测试线（带夹子）	1 对	
双头连接高压测试线	与通道匹配	UT5320R-S4A（4 根）/S8A（8 根）
出厂校准报告	1 份	
合格证和保修证	1 份	
使用手册	1 份	电子档，从官网上下载
保险丝	2 个	

标配与选配测试线介绍

型号	名称	标配/选配	图片
无	一对高压红黑测试夹	标配	
无	高压棒测试线	标配	
无	双头连接高压测试线（不带夹子）	标配（多通道）	
无	双头连接高压测试线	标配（多通道）	
UT-L62	遥控高压棒测试线（支持远程启动）	选配	

保修期

主机保修 1 年, 不包括测试线。

联系我们

 **北京海洋兴业科技股份有限公司** (证券代码: 839145)

北京市西三旗东黄平路19号龙旗广场4号楼 (E座) 906室

电话: 010-62176775 62178811 62176785 邮编: 100096

传真: 010-62176619

企业官网: www.hxyyq.com

邮箱: market@oitek.com.cn

购线网: www.gooxian.com



公司官网



微信公众号



微信视频号